



**PREFAL**

Exigeant comme vous, facile comme tout

# DES FENÊTRES PVC **JOLIES COMME TOUT !**





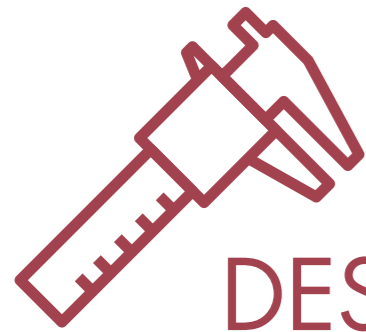

## DES MENUISERIES DE QUALITÉ

Depuis sa création en 1989, Préfal n'a jamais cessé d'innover et d'améliorer la qualité de ses menuiseries.

Aujourd'hui, le savoir-faire de la marque est largement reconnu et ses produits sont appréciés pour leur capacité à concilier légèreté, technicité et solidité.

Préfal a aussi fait un choix essentiel : produire en France. C'est la garantie d'une maîtrise parfaite à chaque étape, depuis la première esquisse du bureau d'études jusqu'à la touche finale de la fabrication.

Ce process entièrement sous contrôle permet également de proposer un incomparable rapport qualité/prix et la possibilité de personnaliser entièrement chaque produit.

Conception, découpe, assemblage : tout est fait sur mesure pour s'adapter aux envies et besoins de chacun.

AUTRE ATOUT DES MENUISERIES PRÉFAL : ELLES SONT TOUTES GARANTIES 10 ANS.





## DES PROFESSIONNELS FORMIDABLES



### **Votre professionnel de la pose répond avec sérieux à votre projet.**

C'est pour cela que Préfal l'a sélectionné pour intégrer son réseau de menuisiers agréés. De son côté, votre professionnel de la pose a choisi un fabricant français reconnu pour son expertise, la richesse de ses gammes de produits et la qualité de ses produits finis.

En outre, votre menuisier indépendant qualifié RGE est le seul à pouvoir réaliser des travaux d'efficacité énergétique en accord avec les obligations prévues par la réglementation.

C'EST GRÂCE À CETTE QUALIFICATION RGE (RECONNU GARANT DE L'ENVIRONNEMENT), QUE VOUS POUVEZ BÉNÉFICIER DE **MAPRIMERÉNOV'** ET D'UNE **TVA À TAUX RÉDUIT DE 5.5%**.

De plus, les performances énergétiques des menuiseries Préfal sont adaptées aux exigences de la RT2012 et de la RE2020 pour les constructions neuves.

Pour plus d'informations :  
[www.maprimerenov.gouv.fr](http://www.maprimerenov.gouv.fr)  
[www.faire.gouv.fr](http://www.faire.gouv.fr)

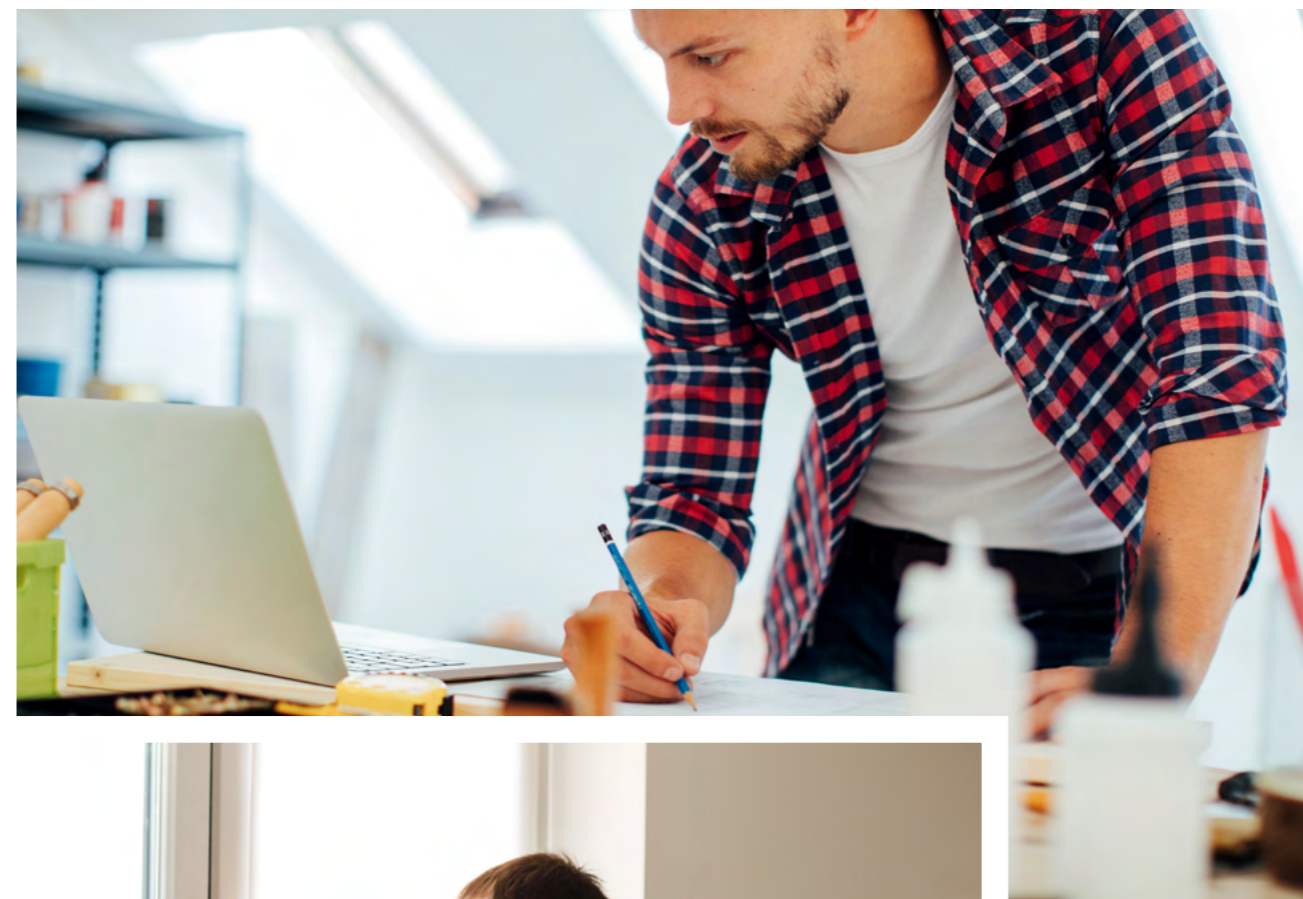

# LA QUALITÉ 100 % FRANÇAISE

POUR PRÉFAL, PRODUIRE EN FRANCE EST UN CHOIX : CELUI DE LA QUALITÉ ET DU GOÛT DU TRAVAIL BIEN FAIT.

Ses 7 sites de production sont donc tous sur le territoire national et ils sont répartis dans 4 régions : Île de France, Rhône-Alpes, Sud-Est et Sud Ouest.

En un mot, Préfal c'est la force d'un grand groupe associé à la proximité régionale de lieux de production.

**Et en quelques chiffres, Préfal c'est :**

- 28 000 m<sup>2</sup> de surface de production.
- 200 000 menuiseries produites par an.
- + de 250 collaborateurs engagés.
- + de 24 000 livraisons par an.



**FENÊTRE OSCILLO-BATTANTE**

1 vantail, teinte gris plaxé 7016, parclozes carrées, poignée Sécustik® ligne Atlantia et paumelles aspect inox.

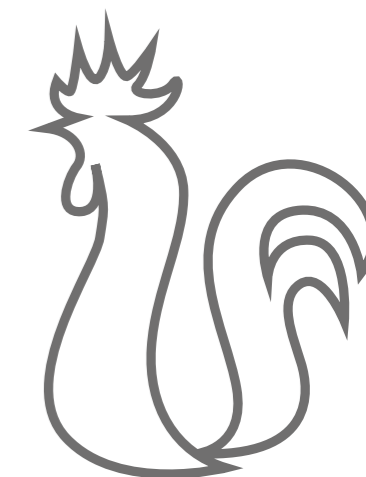



■ FENÊTRE COMPOSEE

2 vantaux + 1 fixe, teinte blanc, parclozes moulurées, poignée centrée Sécustik® ligne Atlanta et paumelles aspect inox, petits bois 26 mm incorporés blanc.

## UN DESIGN SANS LIMITES

Style traditionnel, esthétique contemporaine, graphisme simple ou dessin plus élaboré... **tout est possible avec une fenêtre PVC.**

Les menuiseries PVC s'adaptent à tous les styles, pour le neuf et la rénovation. Châssis droits ou cintrés, petits bois, couleur imitation bois, blanche ou plus contemporaine, quelle que soit votre habitation, la fenêtre Préfal saura s'adapter pour vous offrir le maximum de confort et de sécurité.

Tous les produits Préfal proposent les meilleurs standards de qualité et de fiabilité, qu'il s'agisse de luminosité ou de performance thermique. Et comme les menuiseries Préfal répondent aux dernières normes d'isolation thermique, elles permettent, en plus, de profiter du dispositif MAPRIMERENOV'.

(Pour plus d'informations : [www.maprimerenov.gouv.fr](http://www.maprimerenov.gouv.fr))



PREFAL



# CATALOGUE LES FENÊTRES PVC



Qui sommes-nous ?	2
La fenêtre contemporaine	12
La fenêtre traditionnelle	20
Les données techniques	28
Les accessoires	36
Les couleurs disponibles	42
Les volets roulants	46

**20**  
le style  
traditionnel



**12**  
le style  
contemporain

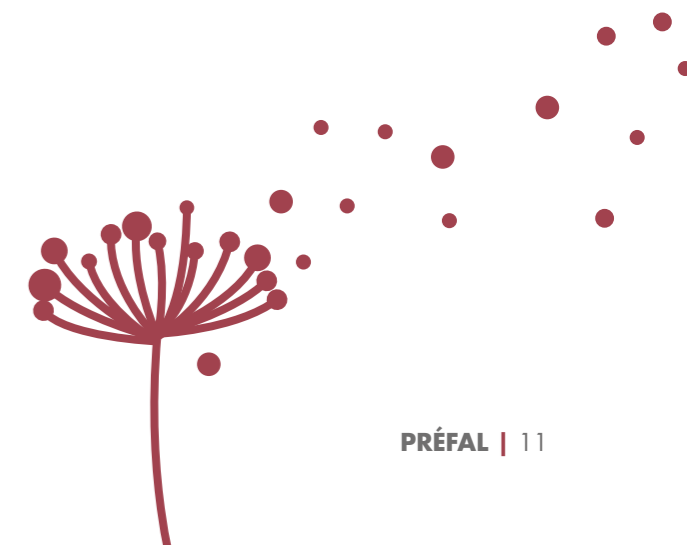



STYLE **CONTEMPORAIN**

■ PORTE-FENÊTRE

2 vantaux, poignée centrée Sécustik ligne Atlanta et paumelles aspect inox..



## LES FENÊTRES PVC CONTEMPORAINES

*Idéales pour les appartements urbains, elles s'illustrent au travers d'un design épuré et s'intègrent avec finesse aux intérieurs contemporains. Équipées d'un niveau d'isolation phonique et thermique performant, elles sont disponibles en deux niveaux de finitions pour répondre avec justesse à vos besoins (acoustique, thermiques...).*

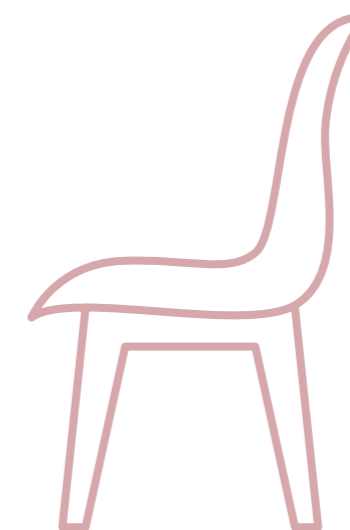



STYLE CONTEMPORAIN



## LA FENÊTRE SANS COMPLEXE

*La fenêtre PVC est particulièrement adaptée aux environnements urbains, individuels ou collectifs. Son isolation thermique lui permet d'être performante, quelle que soit la région de votre habitation.*







■ FENÊTRE OSCILLO-BATTANT

2 vantaux, teinte blanc, couvre-joints incorporés 65 mm et parcloles rondes, poignée centrée Sécustik® ligne Atlanta et paumelles aspect Inox, vitrage avec petits bois aspect Inox 10 mm.

EXEMPLES DE CONFIGURATIONS DES  
FENÊTRES CONTEMPORAINES PVC



■ FENÊTRE  
2 VANTAUX

2 vantaux, teinte blanc, couvre-joints incorporés 65 mm et parcloles rondes, poignée centrée Sécustik® ligne Atlanta et paumelles aspect Inox, vitrage avec petits bois aspect Inox 10 mm.



■ FENÊTRE  
OSCILLO-BATTANT

2 vantaux, teinte blanc, couvre-joints incorporés 40 mm et parcloles rondes, poignée Sécustik® centrée, paumelles blanches, petits bois blanc 10 mm incorporés 6 carreaux.



EXEMPLES DE CONFIGURATIONS DES  
**FENÊTRES CONTEMPORAINES PVC**



■ FENÊTRE  
2 VANTAUX

Teinte blanc, couvre-joints intégrés de 30 mm, parcloles moulurées, poignée classique centrée et paumelles blanches.



■ PORTE-FENÊTRE  
2 VANTAUX

Teinte blanc, couvre-joints incorporés 65 mm et parcloles rondes, poignée centrée Sécustik® et paumelles aspect Inox, vitrage avec petits bois de 26 mm blanc.



■ FENÊTRE OSCILLO-BATTANT

2 vantaux, teinte blanc, parcloles carrées, poignée centrée Secustik ligne Atlanta et paumelles aspect inox.



■ PORTE-FENÊTRE COMPOSÉE

2 vantaux + 1 fixe, teinte gris plaxé 7016, couvre-joints à clipper 80 mm et parcloles moulurées, poignée centrée Sécustik® et paumelles aspect Inox.



FENÊTRE

2 vantaux, teinte blanc, parcloles moulurées, poignée centrée Sécustik® ligne Atlanta et paumelles aspect inox, petit-bois de 26 mm blanc, double carreau haut

STYLE **TRADITIONNEL**



## LES FENÊTRES PVC TRADITIONNELLES

*Envie de conserver un style authentique pour votre maison ou logement collectif? Les fenêtres PVC s'habillent de leurs plus beaux atouts afin de s'accorder au style authentique de votre habitation. Proposées en deux niveaux de finitions, les fenêtres PVC Préfal allient confort, esthétique et isolation.*

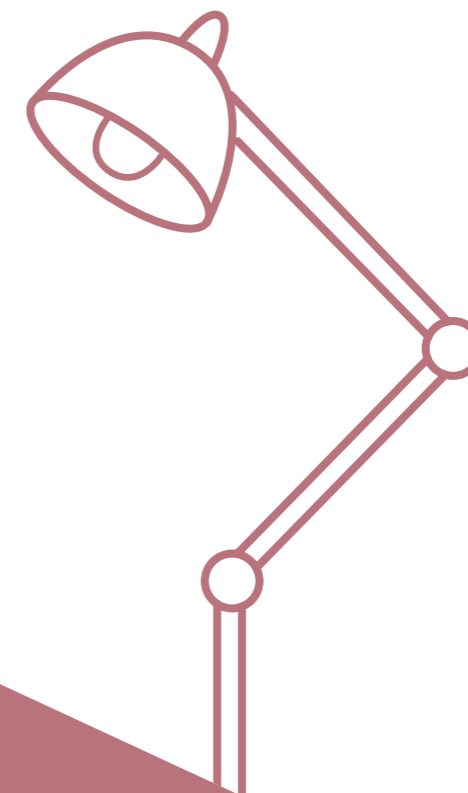



STYLE **TRADITIONNEL**

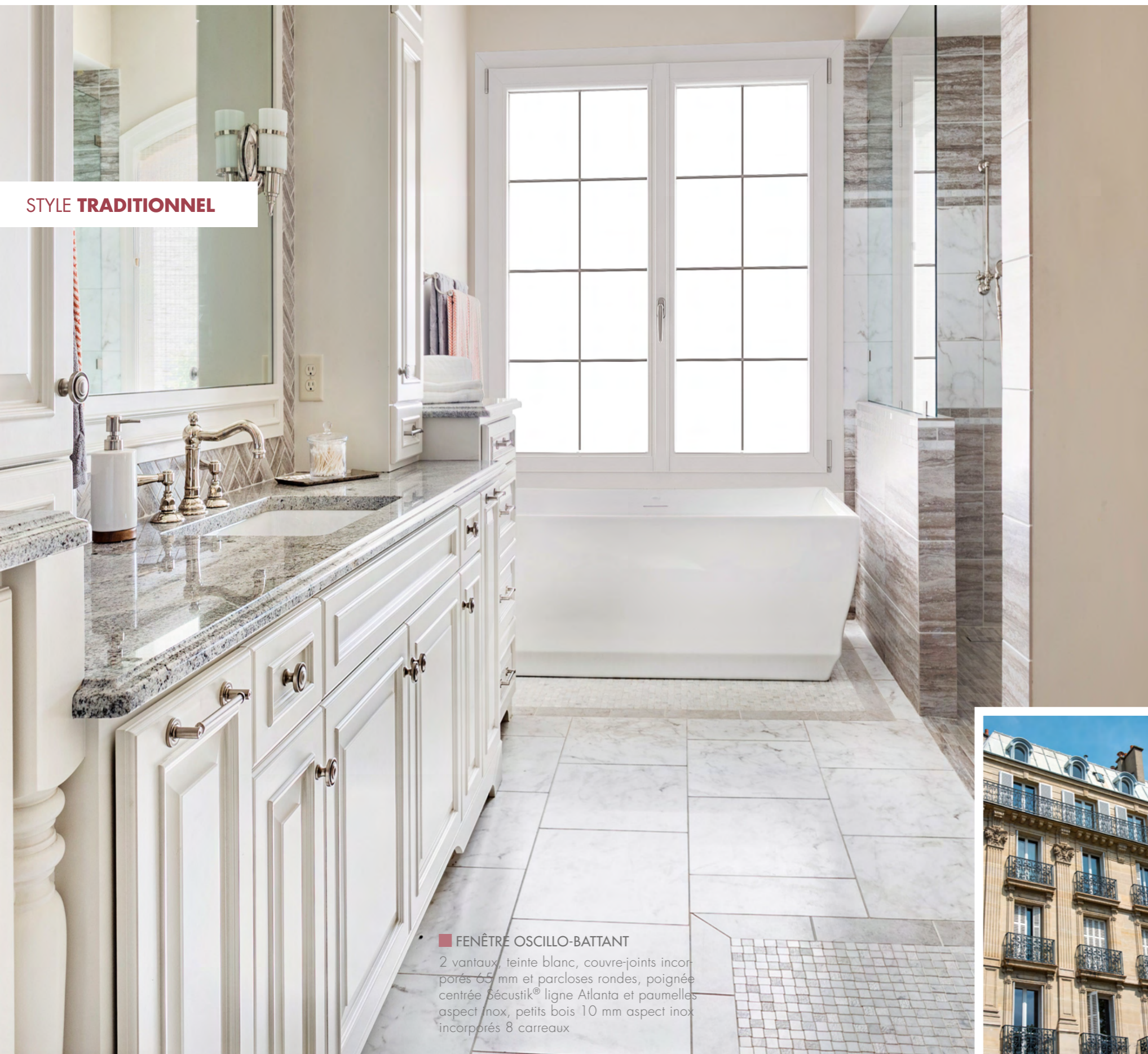

■ FENÊTRE OSCILLO-BATTANT

2 vantaux, teinte blanc, couvre-joints incorporés 65 mm et parclozes rondes, poignée centrée Sécustik® ligne Atlanta et paumelles aspect inox, petits bois 10 mm aspect inox incorporés 8 carreaux

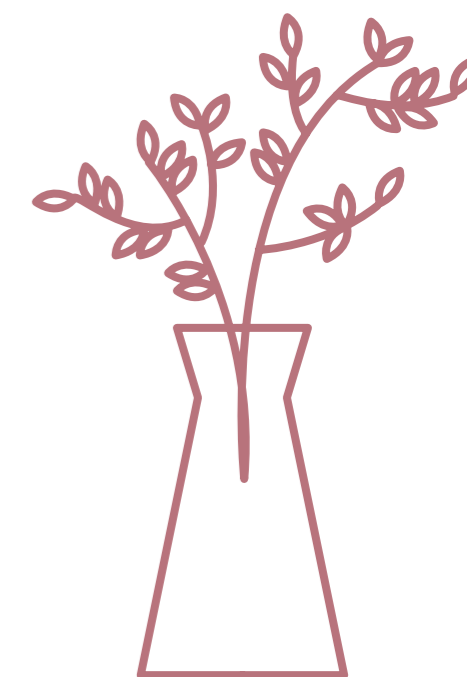

## LA FENÊTRE ÉLÉGANTE

*Avec ses nombreuses possibilités de personnalisation, la fenêtre PVC se plait autant en maison qu'en appartement et se prête à tous les styles afin de respecter au plus près le charme de votre habitation.*



## EXEMPLES DE CONFIGURATIONS DES FENÊTRES TRADITIONNELLES PVC



### ■ FENÊTRE PLEIN CINTRE

2 vantaux, teinte blanc, couvre-joints incorporés de 40 mm, parclose moulurée, poignée Sécustik® et paumelles blanches.



### ■ PORTE-FENÊTRE CINTRÉE ARC SURBAISSÉ

2 vantaux, teinte gris A, soubassement lisse, couvre-joints incorporés et parcloles arrondies, poignée béquille double serrure et paumelles modernes, vitrage petit bois gris incorporé 26 mm 6 carreaux.



### ■ PORTE-FENÊTRE FINITION LAITON

2 vantaux, teinte blanc, soubassement rainuré, couvre-joints à clipper 80 mm et parcloles moulurées, poignée centrée, béquille double et caches paumelles rustiques laiton, vitrage petit bois laiton incorporé 9 mm 12 carreaux.





■ PORTE-FENÊTRE TEINTE BOIS

2 vantaux, teinte winchester, couvre-joints à clipper 80 mm et parcloles moulurées, poignée centrée rustique sur boîtier et caches paumelles fer patiné.

EXEMPLES DE CONFIGURATIONS DES  
FENÊTRES TRADITIONNELLES PVC



■ FENÊTRE OSCILLO-BATTANT

2 vantaux, teinte blanc, couvre-joints incorporés 65 mm et parcloles rondes, poignée centrée Sécustik® ligne Atlanta et paumelles aspect inox, petits bois 10 mm aspect inox incorporés 8 carreaux



■ FENÊTRE  
TEINTE BOIS

2 vantaux, teinte chêne doré, couvre-joints moulurés à clipper de 80 mm et parcloles moulurées, fausse crémone centrée à levier et caches paumelles rustiques finition vieux laiton



■ PORTE-FENÊTRE  
2 VANTAUX

2 vantaux, teinte blanc, soubassement lisse, couvre-joints incorporés de 65 mm, parcloles arrondies, poignée centrée Sécustik® et paumelles modernes aspect inox.





Isolation, choix du design, des finitions... tout, dans une fenêtre PVC Préfal est conçu pour s'adapter idéalement à vos projets.

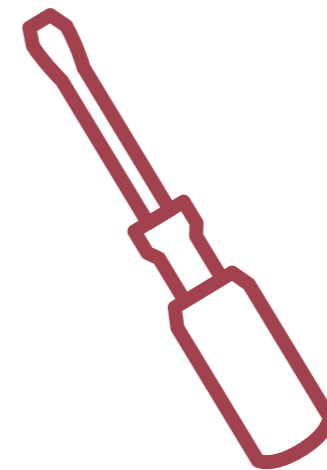



# LA FENÊTRE QUI S'ADAPTE À VOS BESOINS



## PREMIO<sup>PLUS</sup> 74

SÉCURITÉ	★	★	★
ISOLATION	★	★	★
DESIGN	★	★	★
CONFORT	★	★	★

### NIVEAU D'EQUIPEMENT

- > Ouvrant Plat extérieur de 74 mm, 5 chambres d'isolation
- > Fermeture par crémone à gâches métalliques simples
- > Houssette haute sur semi-fixe
- > Poignée classique
- > Poignée centrée et décentrée en 2 vantaux
- > Parcloses moulurée, ronde et carrée (option)
- > Intercalaire de vitrage en Alu couleur noire
- > Performances :  
Isolation thermique :  $U_w = 1.4 \text{ W/m}^2 \cdot \text{k}$   
Résistance Air/Eau/Vent : A\*3 E\*7B V\*C2

## EQUILIBRE<sup>PLUS</sup> 80 > BEST SELLER

SÉCURITÉ	★	★	★	★
ISOLATION	★	★	★	★
DESIGN	★	★	★	★
CONFORT	★	★	★	★

### NIVEAU D'EQUIPEMENT

- > Ouvrant Design extérieur de 80 mm, 6 chambres d'isolation
- > Fermeture par crémone à renvoi d'angle
- > Galets champignon et gâches anti-arrachement IS (Sécurité Intelligente)
- > Crémones à levier sur semi-fixe
- > Poignée Sécustik® Atlanta
- > Poignée centrée en 2 vantaux
- > Parcloses moulurée, ronde et carrée (option)
- > Intercalaire de vitrage Warmedge couleur noire
- > Performances :  
Isolation thermique :  $U_w = 1.3 \text{ W/m}^2 \cdot \text{k}$   
Résistance Air/Eau/Vent : A\*4 E\*8A V\*B2

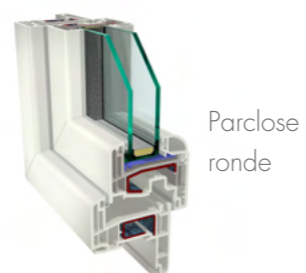



# LES CARACTÉRISTIQUES DES FENÊTRES PVC

\* suivant vitrage et dimensions conventionnelles



Teinte Anteak  
plaxé 2 faces

**UW 1,4\*** | **UW 1,3\*** avec option  
warmedge

## ■ PREMIO<sup>PLUS</sup> 74

- > Ouvrant\* plat extérieur de 74 mm  
**5 chambres**  
(\*renfort acier suivant teinte et abaque)
- > Dormant de 74 mm  
**6 chambres**
- > Battement central  
**réduit à 112 mm**

**A\*3 E\*7B V\*C2**

**UW 1,3\*** | **UW 1,2\*** avec option  
warmedge + one

## ■ EQUILIBRE<sup>PLUS</sup> 80

- > Ouvrant\* mouluré extérieur de 80 mm  
**6 chambres**  
(\*renfort acier suivant teinte et abaque)
- > Dormant de 74 mm  
**6 chambres**
- > Battement central  
**réduit à 112 mm**

**A\*4 E\*8A V\*B2**



Bi-coloration blanc/  
7016 Acrycolor

## ■ POIGNÉE CENTRÉE

- > Couvre-joint intégré  
**30, 40, 65 mm**  
pour la rénovation
- > **Vitrage 28 mm 4 / 20 / 4**  
ITR Gaz Argon  
Ug 1,1W/m<sup>2</sup>.K  
Intercalaire de vitrage alu couleur noir

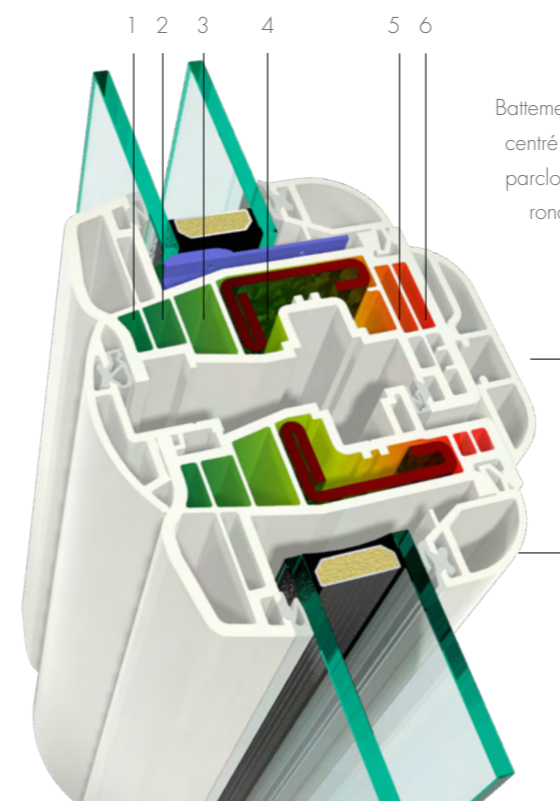

## ■ POIGNÉE CENTRÉE SÉCUSTIK®

- > Couvre-joint intégré  
**30, 40, 65 mm**  
pour la rénovation
- > **Crémone sur semi-fixe**
- > Fermeture par **renvoi d'angle avec gâches anti-arrachement (IS)**
- > **Vitrage 28 mm 4 / 20 / 4**  
ITR Gaz Argon  
Ug 1,1W/m<sup>2</sup>.K  
Intercalaire de vitrage **warmedge**  
couleur noir



Profilés extrudés :  
NF-profilés de fenêtres PVC  
(NF126) et suivant marquage  
CE NF EN 1431-1+A1.  
Épaisseur paroi extérieure des  
profilés de 2,7 à 3 mm.  
100% Recyclage.  
Sans plomb.

## LA FENÊTRE PVC SES FINITIONS

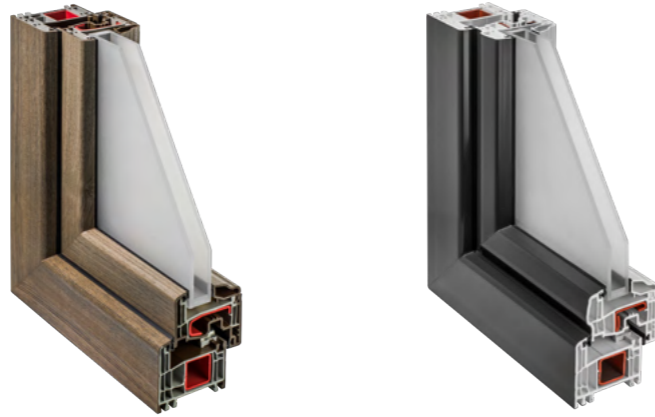

	PREMIOPUS 74	ÉQUILIBREPLUS 80
ÉPAISSEUR ET FORME DORMANT	74 mm : 6 chambres	74 mm : 6 chambres
ÉPAISSEUR ET FORME OUVRANT	Plat 74 mm : 5 chambres	Design 80 mm : 6 chambres
POSE EN NEUF ET EN RÉNOVATION	Oui	Oui
COUVRE JOINTS INTÉGRÉS	30, 40 et 65 en rénovation	30, 40 et 65 en rénovation
ISOLATION (POSE EN NEUF)	60, 100, 120 (140, 160, 180 en option)	60, 100, 120 (140, 160, 180 en option)
ÉTANCHÉITÉ	2 joints tri-matière	2 joints tri-matière
RENFORT ACIER DORMANT-OUVRANT	Teintes masse et CD-BE : suivant Abaque Toutes autres teintes : en standard	Teintes masse et CD-BE : suivant abaque Toutes autres teintes : en standard
PAUMELLE À VIS CACHÉES ET BAGUES TÉFLON ANTI-USURE	Oui	Oui
FERRAGE SYMÉTRIQUE EN STD SUR OB	Oui	Oui
VIS SPÉCIALE DE POSE	Oui	Oui
HABILLAGE EXTÉRIEUR STD (TEINTE MASSE)	Cornière L 60x40 mm sur 3 côtés et bavette basse à pan coupé	Cornière L 60x40 mm sur 3 côtés et bavette basse à pan coupé
POIGNÉE CENTRÉE SUR 2 VTX	Oui	Oui
TYPE DE POIGNÉE	<b>Classique</b>	<b>«Sécustik®» ligne Atlanta</b>
TYPE DE PARCLOSE	Moulurée (STD) ou ronde carrée (option)	Moulurée (STD) ou ronde carrée (option)
QUINCAILLERIE MACO	Look argent de haute qualité	Look argent de haute qualité
SYSTÈME DE FERMETURE	<b>Fermeture par crémonne et galet simple</b>	<b>Fermeture par renvoi d'angle avecgâche anti-arrachement et galets champignons</b>
VERROUILLAGE DU SEMI-FIXE (2 VTX)	<b>Houssette métallique</b>	<b>Crémone à levier</b>
TEINTE MASSE	3 teintes standard	3 teintes standard
TEINTE PLAXÉE	13 teintes - Plus value + 40%	13 teintes - Plus value + 40%
TEINTE ACRYLCOLOR	7 teintes - Plus value + 40%	7 teintes - Plus value + 40%
GARANTIE	<b>Maco 10 ans (hors serrure 2 ans)* Acrylcolor 15 ans</b>	<b>Maco 10 ans (hors serrure 2 ans)* Acrylcolor 15 ans</b>
VITRAGE	4/20/4 ITR gaz argon : Ug 1,1 W/m².k	4/20/4 ITR gaz argon : Ug 1,1 W/m².k
INTERCALAIRE	<b>Alu couleur noir</b>	<b>Warmedge couleur noir</b>
BLOC-BAIE VOLET ROULANT	Coffre isosoft (neuf et réno) Coffre demi-linteau (neuf)	Coffre isosoft (neuf et réno) Coffre demi-linteau (neuf)
PERFORMANCES AEV	<b>A*3 E*7B V*C2</b>	<b>A*4 E*8A V*B2</b>
PERFORMANCES UW	<b>1,4 W/m².K</b> (1.3 avec warmedge)**	<b>1,3 W/m².k</b> (1.2 avec warmedge+one)**
PERFORMANCES PHONIQUE	R vitrage 30dB	R vitrage 30dB
SITES DE PRODUCTION	NF FENÊTRES PVC	

\* Suivant garantie du contrat  
\*\* Avec dimensions conventionnelles et suivant vitrage

## LES TYPES D'OUVERTURES DE LA FENÊTRE PVC

### FENÊTRE OU PORTE-FENÊTRE 1 VANTAIL



### FENÊTRE OU PORTE-FENÊTRE 2 VANTAUX

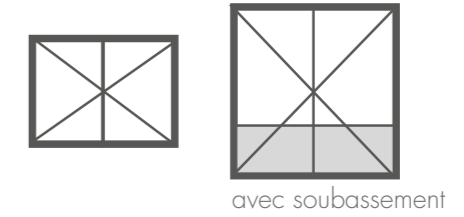

### FENÊTRE OU PORTE-FENÊTRE 2 VANTAUX + FIXE

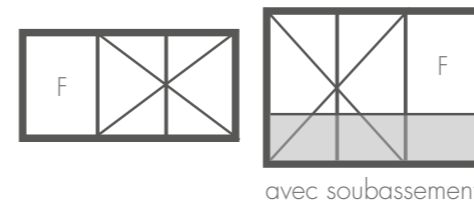

### FENÊTRE OU PORTE-FENÊTRE 2 VANTAUX + FIXES LATÉRAUX

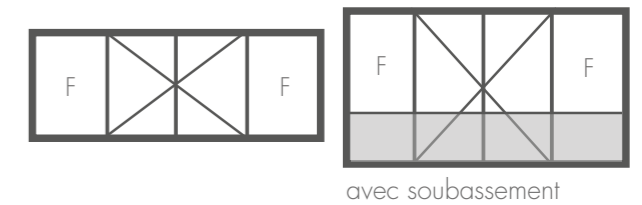

### FENÊTRE OU PORTE-FENÊTRE 3 VANTAUX

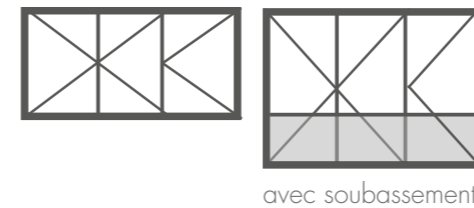

### FENÊTRE OU PORTE-FENÊTRE 4 VANTAUX

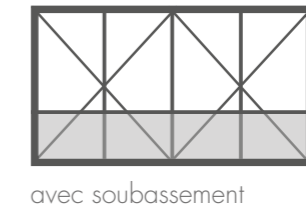

### CHÂSSIS CINTRÉS OU SPÉCIAUX

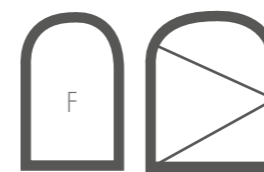

### FIXE ET MODÈLES SPÉCIAUX

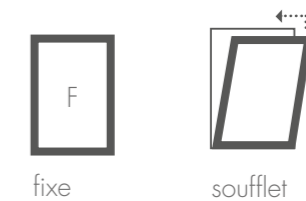

## LES VITRAGES

### VITRAGES DÉCORATIFS

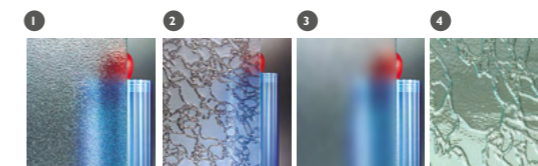

- 1 Granité 200
- 2 Delta Mat
- 3 Dépoli
- 4 Delta clair

### PETITS BOIS

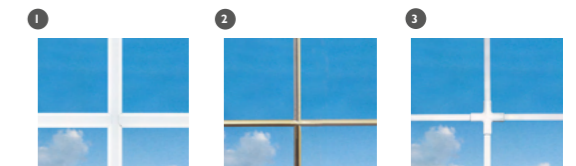

- 1 Alu de 26 mm
- 2 Laiton de 10 mm
- 3 Blanc de 10 mm
- 4 Traverse aspect inox



# LA QUINCAILLERIE DÉCORATIVE

## ■ RUSTIQUE

Fausses crémones à levier et à boutons



Vieux laiton Blanc Fer patiné

## ■ FERMETURE EXTÉRIÈRE



Serrure 5 points



Laiton Vieux laiton Blanc Fer patiné

## ■ CAPUCHONS

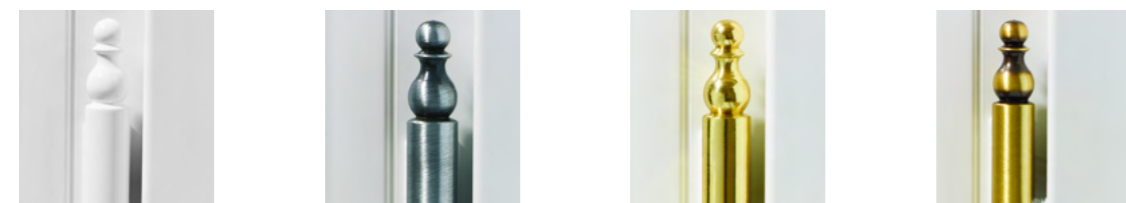

Blanc Fer patiné Laiton Vieux Laiton

## ■ POIGNÉES ET BOUTONS OLIVE



Laiton Vieux laiton Blanc Fer patiné



Laiton Vieux laiton Blanc Fer patiné

## ■ MODERNE

Béquilles double plaque étroite



Laiton Caramel Blanc Aspect inox

## ■ POIGNÉE CENTRÉE

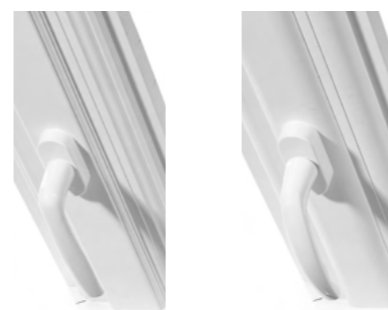

Finition moulurée Finition arrondie

## ■ POIGNÉE DÉCENTRÉE



Finition moulurée

NOTA BENE

Sur les menuiseries teintées masse et plaxées intérieur :

\* Blanc : accessoires couleur blanc

\* Chêne doré : accessoires couleur caramel

\* Toutes autres teintes : accessoires aspect inox F9



## LES POIGNÉES SÉCUSTIK®



Blanc classique



Laiton

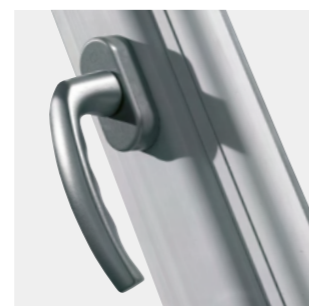

Inox



### ■ POURQUOI LA POIGNÉE ÉMET-ELLE UN CLIQUETIS À L'OUVERTURE ET À LA FERMETURE DE LA FENÊTRE ?

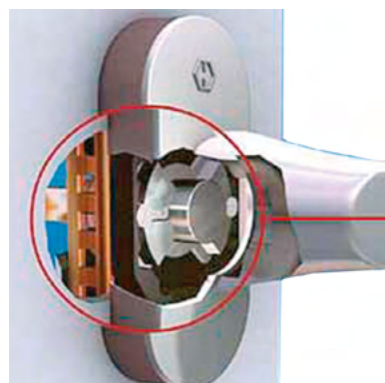

**Système de verrouillage breveté avec un cliquetis de précision.** Une poignée conçue comme les verrous à chiffres de coffre-fort.

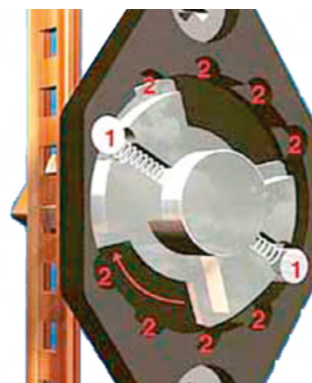

Les goupilles de sécurité (1) montées sur ressort s'engagent dans des évidements spéciaux prévus dans le logement (2) et produisent alors le cliquetis typique de la poignée **Secustik®**, le plus "sécurité" qui s'entend.

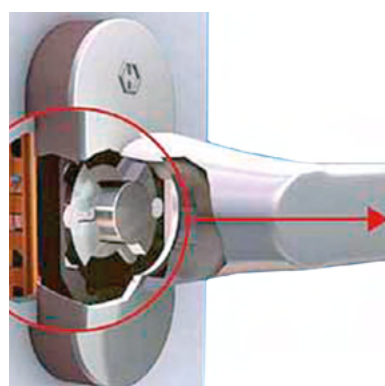

**Mécanisme de verrouillage breveté de la poignée de fenêtre Sécustik®**

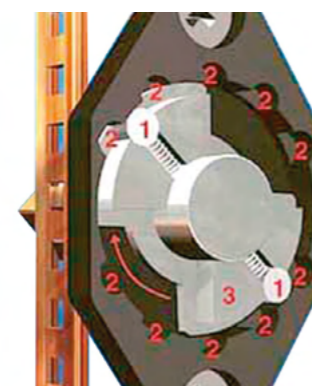

En poursuivant le mouvement de rotation, les goupilles de sécurité (1) sont entraînées par l'élément coupleur (3) vers d'autres évidements (2) dans lesquels elles s'engagent à nouveau en émettant **un cliquetis parfaitement audible.**

## ZOOM SUR LE RENFORT ACIER



**PRÉFAL**  
SECURITY

### ■ CADRE MÉTALLIQUE

Renfort acier total, dans le dormant et dans l'ouvrant



# ZOOM SUR L'OSCILLO-BATTANT

Le système oscillo-battant représente une fonctionnalité à la fois pratique et esthétique. Il permet d'améliorer la circulation de l'air, en préservant l'esthétique de la fenêtre. Tout cela dans une optique de gain de place. L'oscillo-battant traditionnel permet une ouverture, par le haut, vantail par vantail.



2 vantaux avec ferrage symétrique, petit bois Inox



Détail gâche champignon

2 vantaux avec ferrage symétrique, petit bois Inox

## ■ DÉTAIL DU CACHE PAUMELLE OSCILLO-BATTANT



## ■ DÉTAIL PAUMELLE



Paumelle standard (fiche avec vis cachées et bagues téflon (facilite la manœuvre)

# LES OPTIONS DE SÉCURITÉ



## ■ ENTREBÂILLEUR AUTOMATIQUE

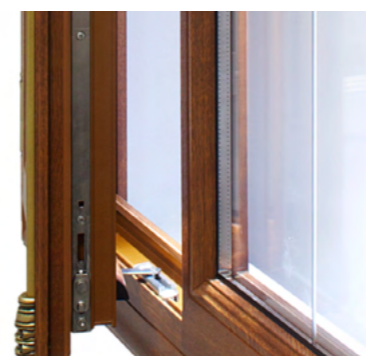

## ■ ENTREBÂILLEUR MANUEL



**SÉCURITÉ RENFORCÉE EN STANDARD SUR EQUILIBRE<sup>PLUS</sup> 80**



● Point de fermeture latéral



● Verrou médian invisible

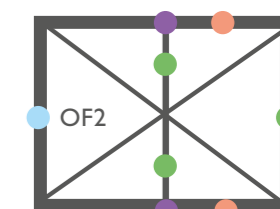
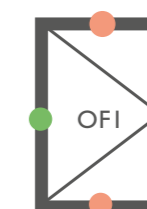

● Galets champignons en traverse haute et basse et gâches anti-arrachement IS (SÉCURITÉ renforcée)



● Verrouillage du semi fixe par crémone

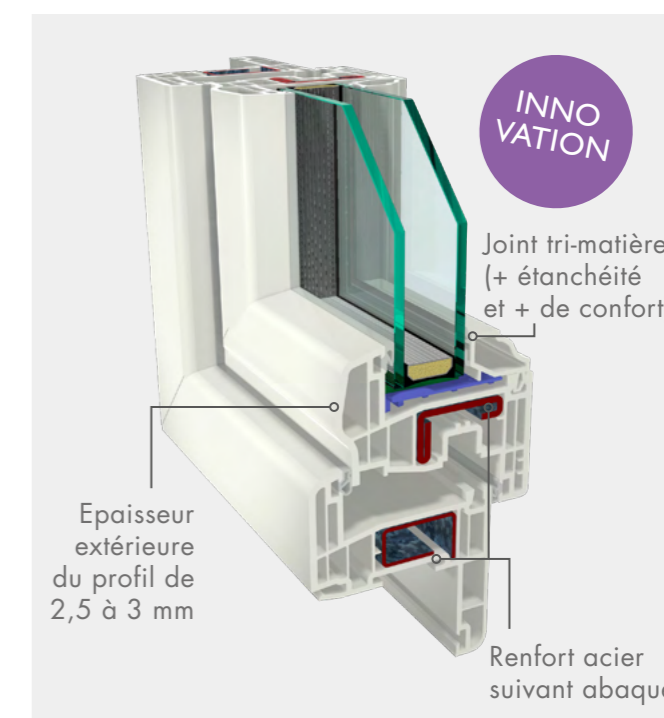

\* sauf serrure



# TOUTES LES COULEURS DE VOS ENVIES

## 3 TEINTES MASSE



## 7 TEINTES PLAXÉES 2 FACES

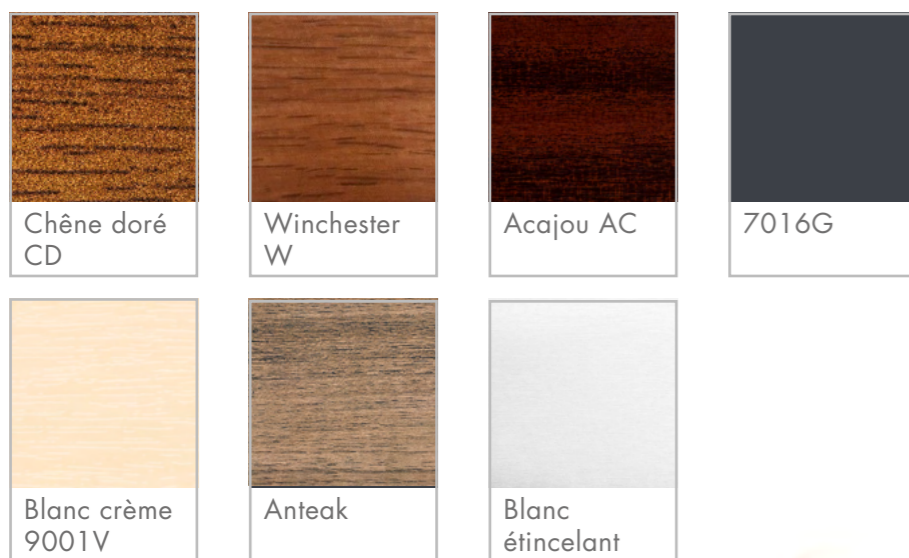

## BICOLORATION PLAXÉE 1 FACE



Acajou AC

Gris A

Chêne doré CD



Blanc B

Blanc étincelant

Winchester W



Beige G

Bicoloration  
(blanc int / 7016G ext)

## LE PRINCIPE DU PLAXAGE



## TEINTE ANTEAK PLAXÉ 2 FACES





# ACRYLCOLOR

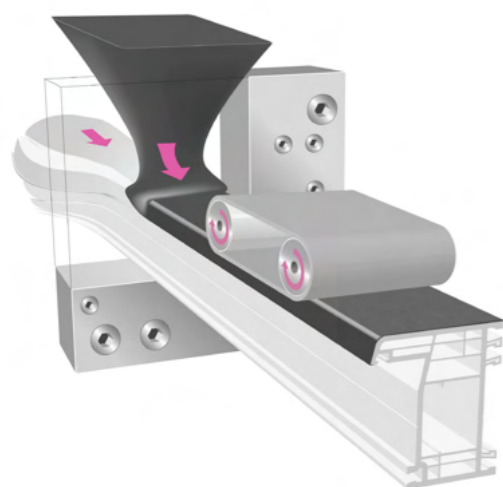

## ■ PRINCIPE DE LA CO-EXTRUSION

- > La surface couleur en PMMA (plexiglas) est fusionnée au corps de base lors de l'extrusion.
- > La couche acrylcolor est indissociable du corps du profilé.
- > Le PMMA est un plexiglas extrêmement résistant aux rayures et bénéficie d'un grand pouvoir de réflexion des U.V. et infrarouges. C'est une résine synthétique aux propriétés optiques et mécaniques exceptionnelles : il est 7 fois plus résistant que le verre.



- > Tenue couleur longue durée
- > Aspect de surface Premium (finition semi-mat)
- > Entretien quasi inexistant

## ■ SURFACE COULEUR

- > **10x** plus épaisse qu'une couche de laque
- > **7x** plus résistant que le verre

Gris quartz 7039 extérieur  
Fenêtre à ouvrant de 74 mm (Premio<sup>plus</sup>)

**GARANTIE  
15 ANS**

## 7 TEINTES ACRYLCOLOR

disponibles en bicoloration uniquement avec intérieur en Blanc B





# LES VOILETS ROULANTS

Les blocs volets roulants sont constitués d'un coffre en PVC rigide triple paroi de coloris blanc, beige, gris ou 7016. Les tabliers peuvent être en lame alu ou PVC double paroi. La manœuvre de commande peut être manuelle ou électrique (filaire ou radio-commandée).

Les composants de ce coffre offrent des performances thermique et acoustique appréciables : bonne perméabilité à l'air, limitations importantes des déperditions thermiques et en standard un affaiblissement acoustique de 47 décibels.

Ils sont adaptables avec nos menuiseries aluminium dont la traverse haute permet une liaison avec leur sous face. La mise en œuvre est simplifiée, l'ensemble «fenêtre et volet roulant» s'installe en une seule fois. Ils bénéficient en outre de la certification NF-FERMETURES.

Côté esthétique les lignes sont sobres, légèrement galbées et harmonieuses, les tabliers et les coulisses en aluminium sont disponibles dans de nombreuses teintes. Enfin l'entretien est réduit et limité au nettoyage, l'accessibilité au mécanisme se fait sans difficulté par simple démontage de la trappe de visite.

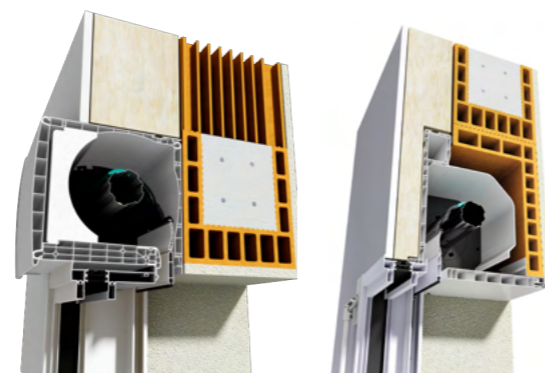

COFFRE ISOSOFT

COFFRE 1/2 LINTEAU

AVIS TECHNIQUE : 6/16-2288\_V1 NF fermeture 881-279-95  
 PERFORMANCE : ex. pour un volet de 2400x2150 coffre 195  
 MANŒUVRE ÉLECTRIQUE : E4 (14000 cycles)  
 ISOLATION THERMIQUE :  $U_c = 1 \text{ W/m}^2 \cdot \text{K}$   
 ISOLATION PHONIQUE : 53 dB en std

## LES TEINTES (TABLIER ET COFFRE)

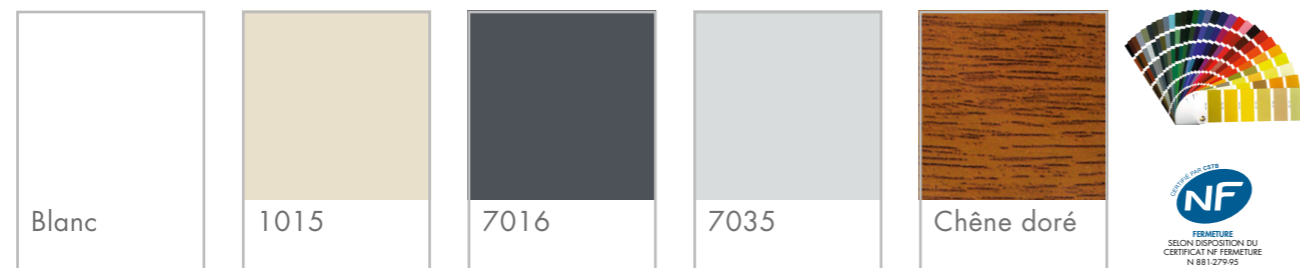

## LES MANŒUVRES ET TÉLÉCOMMANDES

### COMMANDES NOMADES

SITIO 1 & 5



Télécommande sur pilotage individuel ou centralisé

### COMMANDES MURALES

MOTEUR SILENCIEUX TECHNOLOGIE S&SO RS 100 IO



RS100 S&SO Somfy DESIGNED FOR SILENCE

- Radio dernière génération
- Retour info
- Silence de fonctionnement
- Bi-vitesse
- Classe 2 : pas de fil de terre
- Boutons tactiles

CHRONIS IO



- Horloge murale 1 canal
- Montée, descente, stop.
  - Position favorite «MY».
  - Grand écran rétro-éclairé.
  - Chronis io gère automatiquement des équipements motorisés selon les horaires programmés.
  - Plus de sécurité : partir tranquille avec la fonction simulation de présence : la maison s'anime de manière autonome en l'absence de l'habitant.
  - Plus d'économies d'énergies : En hiver, grâce à la fonction crépusculaire, les volets se ferment automatiquement pour protéger la maison du froid.

### LA COMMANDE PAR SMARTPHONE

Depuis votre smartphone, gérez et pilotez vos fermetures depuis votre canapé ou de n'importe où en cas d'absence de votre domicile. Vérifiez la position de tous les équipements (volets, éclairage, store, accès à la maison...), en un clic manœuvrez tous vos produits, faites de la simulation de présence automatiquement pendant vos absences, améliorez le confort thermique de votre logement en fonction de l'ensoleillement, été comme hiver...

BOX TAHOMA



Manœuvre par tringle, protection du tablier par Manœuvre débrayable



Interrupteur pour manœuvre électrique filaire, arrêt sur obstacle



VR4 Télérupteur + boîtier à clé + bouton poussoir intérieur



# LES FENÊTRES PVC



Exigeant comme vous, facile comme tout

Depuis 1989, Prefal conçoit avec soin des menuiseries, portes et volets battants de qualité, accessibles à tous, en PVC et Aluminium.

Site internet : [prefal.fr](http://prefal.fr)



VOTRE DISTRIBUTEUR